

# T-Line

---

# T-Square

---

T-Project



**pratic**

**T-Line** e **T-Square** sono le **tende a rullo verticali** che si adattano a diversi contesti architettonici. Il telo, realizzabile con un'ampia varietà di tessuti, scorre su **cavi laterali in acciaio Inox** di 4 mm.

L'esclusivo aggancio **Magnetic Lock System**, brevetto europeo di Pratic, permette il perfetto tensionamento del telo.

# T-Line

---

# T-Square

---



## EN

**T-Line** and **T-Square** are the **vertical roller awnings** that are suitable for several architectural contexts. The canvas, that can be made from a wide range of fabrics, slides on **stainless steel side cables** of 4mm. The exclusive hook **Magnetic Lock System**, European patent of Pratic, allows the perfect tension of the canvas.

## DE

**T-Line** und **T-Square** sind die **senkrechten Rollmarkisen**, die an unterschiedliche architektonische Kontexte angepasst werden können. Das Tuch, welches mit einer Vielzahl von Stoffen hergestellt werden kann, gleitet auf 4 mm **Edelstahl Seitenkabeln**. Die exklusive **Magnetic Lock System** Kupplung, europäisches Patent von Pratic, ermöglicht die perfekte Spannung des Tuchs.

## FR

**T-Line** et **T-Square** sont les **stores enrouleurs verticaux** qui s'adaptent à plusieurs contextes architectoniques. La toile, qui peut être réalisée dans une large gamme de tissus, glisse sur des **câbles latéraux en acier Inox** de 4mm. L'exclusif accrochage **Magnetic Lock System**, brevet européen de Pratic, permet la tension parfaite de la toile.

## ES

**T-Line** y **T-Square** son **cortinas enrollables verticales** que se adaptan a diferentes contextos arquitectónicos. La cortina, que puede fabricarse con una gran variedad de tejidos, se desliza sobre **cables laterales de acero inoxidable** de 4 mm. El exclusivo acoplamiento **Magnetic Lock System**, patente europea de Pratic, permite el perfecto tensado del tejido.



Due sono le **versioni** del box in alluminio che protegge il telo riavvolto: morbido e dalle forme eleganti per T-Line e squadrato e deciso per T-Square.



**EN**

The aluminum box that shelters the rolled canvas is available in two **versions**: smooth and elegant for T-Line, squared and sharp for T-Square.

**DE**

Es gibt zwei **Ausführungen** von dem Aluminiumkasten, der das aufgewickelte Tuch schützt: weich und mit eleganten Formen für T-Line, rechteckig und kräftig für T-Square.

**FR**

Le coffre en aluminium qui protège la toile enroulée se présente en deux **versions** : doux et d'une forme élégante pour T-Line, équilibré et défini pour T-Square.

**ES**

Se dispone de dos **versiones** de la caja de aluminio que protege el tejido rebobinado: suave y de forma elegante para la T-Line, cuadrada y decidida para la T-Square.

## T-Line

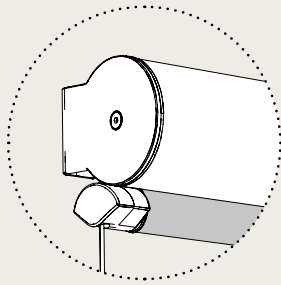

Tenda avvolta  
Rolled up awning  
Aufgerollte Markise  
Store enroulé  
Toldo enrollado

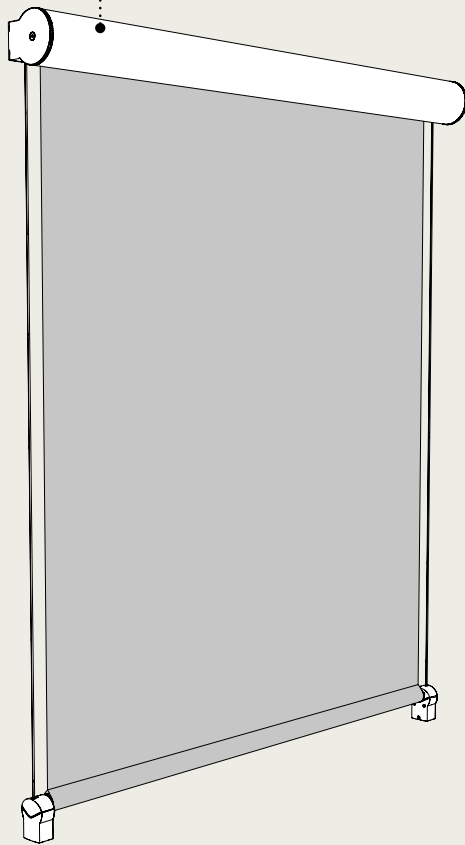

## T-Square

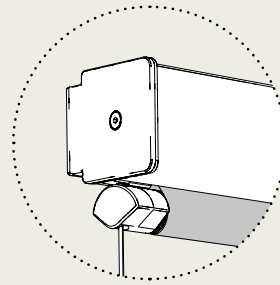

Tenda avvolta  
Rolled up awning  
Aufgerollte Markise  
Store enroulé  
Toldo enrollado

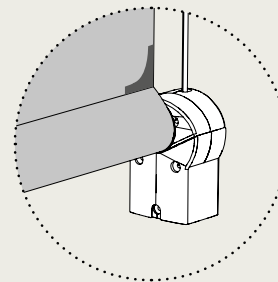
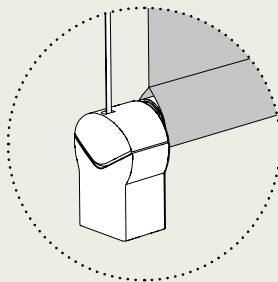
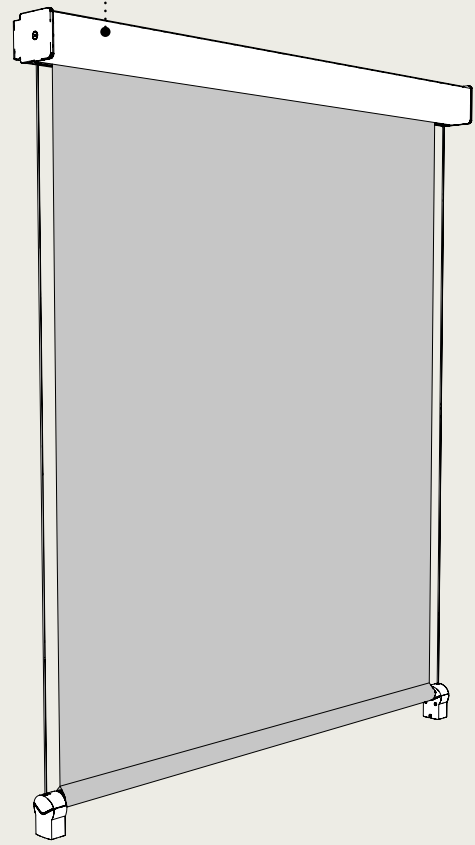

Angoli rinforzati  
Reinforced corners  
Gekräftigte Kanten  
Coins renforcés  
Esquinas reforzadas

# Magnetic Lock System

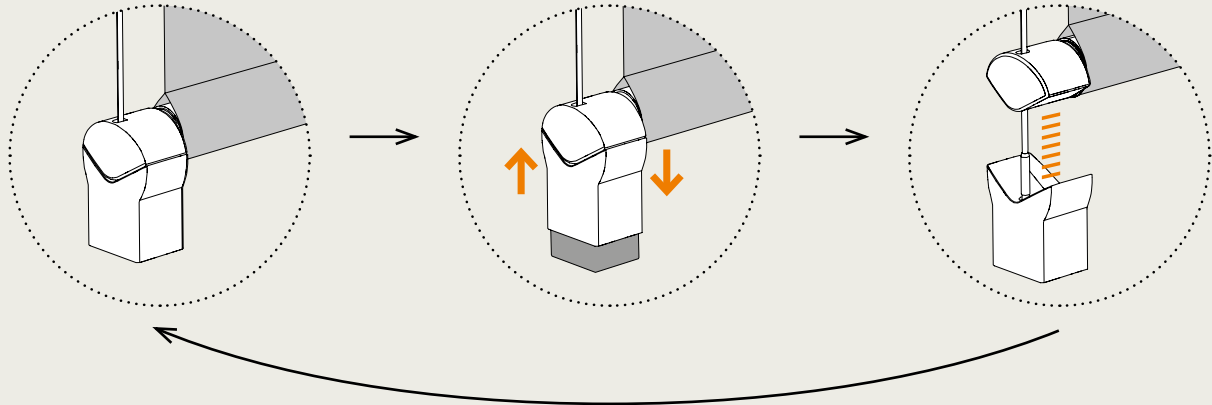

Magnetic Lock System® è l'aggancio magnetico nato dall'esigenza di consentire il continuo tensionamento del telo della tenda anche in presenza di brezze sostenute. Brevetto Europeo esclusivo Pratic. Modelli depositati.

- In assenza di vento, Magnetic Lock System mantiene perfettamente in tensione il telo.
- La molla interna di compensazione ammortizza istantaneamente i movimenti provocati dalla brezza, senza alcuno spostamento del frontale
- In caso di raffiche più intense, il sistema magnetico si stacca per un istante, scaricando la pressione del vento
- Il sistema MLS, attratto nuovamente dai magneti, ritorna automaticamente in posizione

## EN

Magnetic Lock System® is a magnetic clamping device that answers the need to have a perfectly straight fabric even in case of strong breeze. Exclusive European patent by Pratic. Design registered.

- In absence of wind, the Magnetic Lock System keeps the fabric perfectly straight
- The return spring immediately absorbs any movement caused by breeze without front shifting
- In case of stronger blasts, the magnet is able to unlock for a second absorbing wind pressure
- The MLS system is attracted by the magnets and goes back in place perfectly

## DE

Das Magnetic Lock System® ist die magnetische Kupplung, welche erschafft wurde, um die kontinuierliche Spannung des Tuchs der Markise zu erlauben, auch im Fall von starken Brisen. Exklusives europäisches Pratic Patent. Angemeldete Modelle.

- In Abwesenheit von Wind, behält das Magnetic Lock System perfekt die Spannung des Tuchs bei
- Die innere Ausgleichsfeder schwächt augenblicklich die von dem Wind verursachten Bewegungen ab, ohne Umstellungen des Ausfallprofils
- Im Fall von stärkeren Windstößen, klinkt sich das Magnetsystem für einen Augenblick aus, indem den Winddruck abgelassen wird
- Das MLS System, von den Magneten wieder angezogen, kehrt automatisch in die Position zurück

## FR

Magnetic Lock System® est le système magnétique développé de l'exigence de permettre une tension constante de la toile du store aussi en présence de forte brise. Brevet européen détenu exclusivement par Pratic. Modèles déposés.

- En absence de vent, Magnetic Lock System maintient la toile parfaitement tendue
- Le ressort compensateur incorporé amortit instantanément les mouvements causés par la brise, ce qui permet d'éviter que la barre de charge ne se déplace
- En cas de rafales plus intenses, le dispositif magnétique se détache pendant un court instant pour évacuer la pression exercée par le vent
- Dès que le dispositif MLS est de nouveau attiré par les aimants, il reprend automatiquement sa position

## ES

Magnetic Lock System® es el enganche magnético concebido para permitir que la lona del toldo se mantenga siempre tensada, también en presencia de brisa fuerte. Patente europea exclusiva Pratic. Modelos registrados.

- Si no hay viento, Magnetic Lock System mantiene la lona perfectamente tensada.
- El muelle de compensación interno atenúa al instante los movimientos causados por el viento, sin que el frontal se desplace
- En caso de ráfagas más intensas, el sistema magnético se desconecta por un momento, descargando la presión del viento
- El sistema MLS, atraído otra vez por los imanes, vuelve en posición de manera automática

# T-Line, T-Square

## IT

### CARATTERISTICHE TECNICHE

- Tenda verticale con box ermetico in alluminio, cavi in acciaio Inox (4 mm) disponibile nelle versioni:
  - T-Line
  - T-Square
- **Magnetic Lock System (MLS):** aggancio magnetico per consentire il continuo tensionamento del telo
- Dimensioni: L e H max in base al tessuto scelto (fino a 400L cm / 450H cm)
- Fissaggio a parete o a soffitto, dimensioni cassonetto:
  - A parete:
    - T-Line 14,7 x 11,9 cm
    - T-Square 13,3 x 10,4 cm
  - A soffitto:
    - T-Line 11,9 x 14,7 cm
    - T-Square 10,4 x 13,3 cm
- Angoli del telo rinforzati
- Movimentazione manuale o a motore

### OPTIONAL

- Creazione di scenari personalizzati richiamabili tramite app o comandi vocali
- Sensori di luminosità, pioggia e vento

### VANTAGGI

- Realizzato su misura
- Comfort naturale
- Verniciatura con marchio di qualità Qualicoat Seaside Classe 2
- Made in Italy

## EN

### TECHNICAL CHARACTERISTICS

- Vertical awning with watertight aluminum box , stainless steel cables (4 mm) available in the following versions:
  - T-Line
  - T-Square
- **Magnetic Lock System (MLS):** magnetic hook that allows the constant tension of the canvas
- Dimensions: max L and H depending on the chosen fabric (up to 400L cm / 450H cm)
- Wall or ceiling fixing, box dimensions:
  - Wall-mounted:
    - T-Line 14,7 x 11,9 cm
    - T-Square 13,3 x 10,4 cm
  - Ceiling-mounted:
    - T-Line 11,9 x 14,7 cm
    - T-Square 10,4 x 13,3 cm
- Canvas corners are reinforced
- Manual or motor-powered operation

### OPTIONAL

- Creation of customized scenarios that can be recalled via app or voice control
- Light, rain and wind sensors

### ADVANTAGES

- Custom-made
- Natural comfort
- Coated with Qualicoat Seaside Class 2 quality label
- Made in Italy

## DE

### TECHNISCHE MERKMALE

- Senkrechte Markise mit luftdichtem Aluminiumkasten, Edelstahlkabeln (4 mm) in den folgenden Ausführungen erhältlich:
  - T-Line
  - T-Square
- **Magnetic Lock System (MLS):** Magnetkupplung, um eine ständige Spannung des Tuchs zu ermöglichen
- Abmessungen: L und H max je nach gewähltem Stoff (bis zu 400L cm / 450H cm)
- Wand- oder Deckenbefestigung, Kasten Abmessungen:
  - Wandbefestigung:
    - T-Line 14,7 x 11,9 cm
    - T-Square 13,3 x 10,4 cm
  - Deckenbefestigung:
    - T-Line 11,9 x 14,7 cm
    - T-Square 10,4 x 13,3 cm
- Die Ecken des Tuchs sind verstärkt
- Manueller oder motorgetriebener Antrieb

### OPTIONAL

- Erstellung individueller Szenarien, die per App oder Sprachbefehl abgerufen werden können
- Licht-, Regen- und Windsensoren

### VORTEILE

- Maßgeschneidert
- Natürlicher Komfort
- Lackiert mit Qualicoat Seaside Klasse 2 Qualitätsmarke
- Hergestellt in Italien

## FR

### CARACTÉRISTIQUES TECHNIQUES

- Store vertical avec coffre hermétique en aluminium, câbles en acier Inox (4 mm) disponible en versions :
  - T-Line
  - T-Square
- **Magnetic Lock System (MLS)** : accrochage magnétique qui permet la tension constante de la toile
- Dimensions : L et H max selon le tissu choisi (jusqu'à 400L cm / 450H cm)
- Fixation au mur ou au plafond, dimensions du coffre
  - Au mur :
    - T-Line 14,7 x 11,9 cm
    - T-Square 13,3 x 10,4 cm
  - Au plafond :
    - T-Line 11,9 x 14,7 cm
    - T-Square 10,4 x 13,3 cm
- Coins de la toile renforcés
- Mouvement manuel ou motorisé

### EN OPTION

- Création de scénarios personnalisés qui peuvent être rappelés par app ou commandes vocales
- Capteurs de luminosité, pluie et vent

### AVANTAGES

- Réalisé sur mesure
- Confort naturel
- Laquage avec marque de qualité Qualicoat Seaside Classe 2
- Made in Italy

## ES

### CARACTERÍSTICAS TÉCNICAS

- Toldo vertical con caja hermética de aluminio, cables de acero inoxidable (4 mm) disponible en las siguientes versiones:
  - T-Line
  - T-Square
- **Magnetic Lock System (MLS)**: acoplamiento magnético para permitir la tensión continua del tejido
- Dimensiones: L y H máximo según el tejido elegido (hasta 400L cm / 450H cm)
- Fijación a la pared o al techo, dimensiones de la caja:
  - Montaje en pared:
    - T-Line 14,7 x 11,9 cm
    - T-Square 13,3 x 10,4 cm
  - Techo:
    - T-Line 11,9 x 14,7 cm
    - T-Square 10,4 x 13,3 cm
- Esquinas de cortina reforzadas
- Manipulación manual o motorizada

### OPCIONAL

- Creación de escenarios personalizados que se pueden recuperar a través de la aplicación o de comandos de voz
- Sensores de luminosidad, lluvia y viento

### VENTAJAS



- Hecho a medida
- Confort natural
- Barnizado con la marca de calidad Qualicoat Seaside Clase 2
- Hecho en Italia

## COLORAZIONI / COLOURS

### Struttura / Frame

-  RAL 9016 Bianco sablé  
RAL 9016 White sand
-  RAL 1013 Avorio sablé  
RAL 1013 Ivory sand
-  RAL 9006 Grigio sablé  
RAL 9006 Grey sand
-  RAL 9010 Bianco semilucido  
RAL 9010 White semi-gloss
-  RAL 1013 Avorio semilucido  
RAL 1013 Ivory semi-gloss
-  RAL 9006 Alluminio brillante opaco  
RAL 9006 Bright aluminium matt
-  Grigio ferro  
Iron grey
-  Corten

### Con supplemento / With extra charge

-  Tiger Coating  
Colors Class 2
-  RAL altro  
RAL other

### MLS

-  Grigio  
Grey

La riproduzione dei colori è indicativa.  
The reproduction of colors is approximate.

PATENTED

PATENT PENDING

**pratic**  
open air culture

Pratic f.lli Orioli spa

Via A. Tonutti 80-90  
33034 Fagagna – Udine  
+39 0432 638311  
pratic@pratic.it

pratic.it